



“Donde la tradición y el fuego se encuentran”



# UTENSILIOS ERGONATURA

Catálogo 2026

“Presentamos una línea pensada para quienes disfrutan del arte de cocinar. Productos diseñados para acompañarte con durabilidad, estilo y tradición en cada preparación.”

# ÍNDICE



## 01

### Tablas de Cocina

- 4 -Tabla chef Ergonatura
- 5 -Tabla chef Metalcof

## 02

### Chambas de Cocina

- 7 -Olla 3L
- 8 -Olla 5L
- 9 -Bandeja refractaria
- 10 -Bandeja argollada
- 11 -Bandeja cuadrada con orejas
- 12 -Bandeja cuadrada sin orejas
- 13 -Paila para freír
- 14 -Chocolatera 2,5L

## 03

### Utensilios de Cocina

- 16 -Cuchillo Ergonatura
- 17 -Garra de Cocina Ergonatura

## 04

### Mandil de Cocina

- 19 -Mandil Estufas Ecoeficientes



“Este catálogo es una invitación a redescubrir el valor de lo simple: cocinar, compartir y disfrutar con utensilios que nacen de nuestras raíces”



# TABLAS DE COCINA

“Diseñadas para resistir el ritmo de la cocina contemporánea, nuestras tablas combinan durabilidad, diseño y practicidad en cada detalle. Una base confiable para cortar, servir y crear.”



# Tabla Chef Ergonatura®

**\$549.000**

- Este precio incluye IVA,
- Este precio **NO** incluye Flete y/o transporte



- COCINA SALUDABLE
- LARGA DURACIÓN
- FACIL TRANSPORTE
- COLOR MADERA

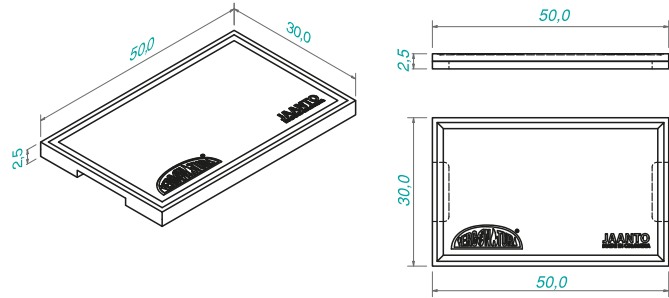

\*Medidas en centímetros\*

## DESCRIPCIÓN:

- Superficie resistente, ideal para carnes, frutas y vegetales.
- Fácil de limpiar y mantener.
- Diseño ergonómico y estético para cocinas modernas.
- Producto sostenible con maderas certificadas.
- Acabado natural que protege la cuchilla.

## CARACTERÍSTICAS:

**Material:** Madera Teca reforestada en Colombia.

**Acabado:** Aceitado y sellado con cera protectora natural.

**Durabilidad:** Alta resistencia al uso y la humedad.

**Diseño:** Canal perimetral para retener líquidos y zona de corte diferenciada.

**Sujetadores:** Dos laterales integrados para fácil transporte.

Ancho	Fondo	Grosor	Peso
50,0 cm	30,0 cm	2,5 cm	3,28 kg

## También incluye:

- Cera



ESTUFAS®  
ECOEFICIENTES  
BY ERGONATURA



METALCOF  
SERVICES



## Tabla Chef Metalcof

**\$229.000**

- Este precio incluye IVA,
- Este precio **NO** incluye Flete y/o transporte



-  COCINA SALUDABLE
-  LARGA DURACIÓN
-  FACIL TRANSPORTE
-  COLOR MADERA

### DESCRIPCIÓN:

- Superficie resistente, ideal para carnes, frutas y vegetales.
- Fácil de limpiar y mantener.
- Diseño ergonómico y estético para cocinas modernas.
- Producto sostenible con maderas certificadas.
- Acabado natural que protege la cuchilla.

### CARACTERÍSTICAS:

**Material:** Madera Teca reforestada en Colombia.

**Acabado:** Aceitado y sellado con cera protectora natural.

**Durabilidad:** Alta resistencia al uso y la humedad.

**Forma:** Rectangular con mango y orificio para colgar

\*Medidas en centímetros\*

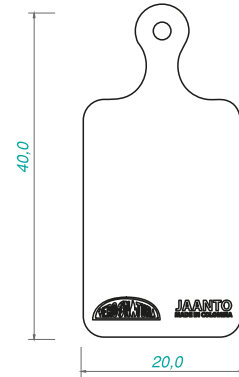

Ancho	Fondo	Grosor	Peso
20,0 cm	40,0 cm	1,8 cm	0,7 kg

### También incluye:

- Cera



ESTUFAS<sup>®</sup>  
ECOEFICIENTES  
BY ERGONATURA



METALCOF<sup>®</sup>  
SERVICES





# CHAMBAS DE COCINA

“Más que utensilios, las ollas de chamba son herencia viva. Su diseño artesanal y su resistencia natural hacen que cada plato conserve el espíritu de lo hecho en casa.”



## Olla 3L

**\$129.000**

- Este precio incluye IVA,
- Este precio **NO** incluye Flete y/o transporte



-  COCINA SALUDABLE
-  LARGA DURACIÓN
-  FACIL TRANSPORTE
-  COLOR BARRO NEGRO

\*Medidas en centímetros\*

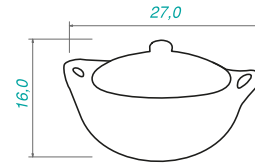
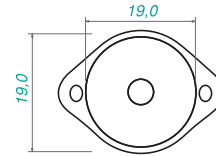

## DESCRIPCIÓN:

- Ideal para preparación de sopas, guisos y alimentos a fuego lento.
- Distribuye el calor de forma uniforme.
- Hecha con materiales naturales y resistentes.
- Diseño tradicional que combina con cualquier cocina.
- Producto sostenible y de bajo impacto ambiental.

## CARACTERÍSTICAS:

**Material:** Barro refractario natural.**Acabado:** Sellado con cera vegetal.**Capacidad:** 3 litros aprox.**Diseño:** Tapa ajustada y orejas de 4 cm.**Uso:** Ideal para cocción lenta y saludable.

Ancho	Ancho interno	Alto	Peso
27,0 cm	19,0 cm	16,0 cm	4 kg

ESTUFAS®  
ECOEFICIENTES  
BY ERGONATURAMETALCOF  
SERVICES

## Olla 5L

**\$139.000**

- Este precio incluye IVA,
- Este precio **NO** incluye Flete y/o transporte



-  COCINA SALUDABLE
-  LARGA DURACIÓN
-  FACIL TRANSPORTE
-  COLOR BARRO NEGRO

\*Medidas en centímetros\*

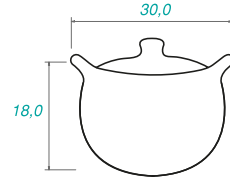
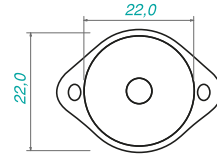

### DESCRIPCIÓN:

- Ideal para preparación de sopas, guisos y alimentos a fuego lento.
- Distribuye el calor de forma uniforme.
- Hecha con materiales naturales y resistentes.
- Diseño tradicional que combina con cualquier cocina.
- Producto sostenible y de bajo impacto ambiental.

### CARACTERÍSTICAS:

**Material:** Barro refractario natural.

**Acabado:** Sellado con cera vegetal.

**Capacidad:** 5 litros aprox.

**Durabilidad:** Resistencia a altas temperaturas.

**Diseño:** Tapa ajustada y orejas de 4 cm.

**Uso:** Ideal para cocción lenta y saludable.

Ancho	Ancho interno	Alto	Peso
30,0 cm	22,0 cm	18,0 cm	3 kg







## Bandeja Refractaria

**\$189.000**

- Este precio incluye IVA,
- Este precio **NO** incluye Flete y/o transporte



-  PERSONALIZABLE
-  LARGA DURACIÓN
-  EXTRAÍBLE
-  COLOR BARRO NEGRO

\*Medidas en centímetros\*

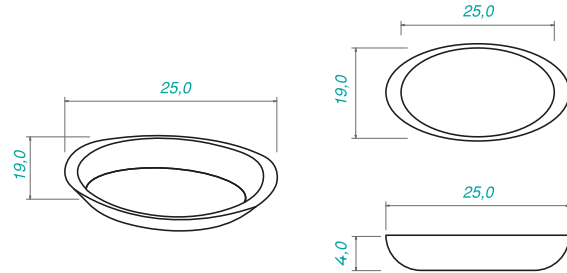

### DESCRIPCIÓN:

- Ideal para servir, hornear o preparar alimentos a fuego lento con estilo artesanal
- Su acabado en barro negro ofrece un aspecto moderno y elegante.
- Distribuye el calor de manera uniforme, conservando el sabor y la textura natural de los alimentos.
- Fabricada con materiales ecológicos y de alta durabilidad para uso profesional y doméstico

### CARACTERÍSTICAS:

**Material:** Barro refractario natural.

**Acabado:** Sellado con cera vegetal.

**Durabilidad:** Resistencia a altas temperaturas.

**Diseño:** Superficie amplia, bordes suaves y acabado artesanal.

**Uso:** Ideal para cocción lenta y saludable.

Ancho	Fondo	Alto	Peso
25,0 cm	19,0 cm	4,0 cm	1 kg



ESTUFAS®  
ECOEFICIENTES  
BY ERGONATURA



METALCOF  
SERVICES



## Bandeja Argolla

\$ 99.000

- Este precio incluye IVA,
- Este precio **NO** incluye Flete y/o transporte



-  COCINA SALUDABLE
-  LARGA DURACIÓN
-  FACIL TRANSPORTE
-  COLOR BARRO NEGRO

\*Medidas en centímetros\*

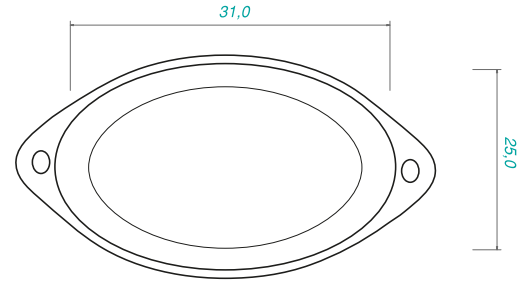

### DESCRIPCIÓN:

- Ideal para servir, hornear o preparar alimentos a fuego lento con estilo artesanal
- Su acabado en barro negro ofrece un aspecto moderno y elegante.
- Distribuye el calor de manera uniforme, conservando el sabor y la textura natural de los alimentos.
- Fabricada con materiales ecológicos y de alta durabilidad para uso profesional y doméstico

### CARACTERÍSTICAS:

**Material:** Barro refractario natural.

**Acabado:** Sellado con cera vegetal.

**Durabilidad:** Resistencia a altas temperaturas.

**Diseño:** Superficie amplia, bordes suaves, acabado artesanal y orejas.

**Uso:** Ideal para cocción lenta y saludable.

Ancho interno	Fondo	Alto	Peso
31,0 cm	25,0 cm	6,0 cm	1,5 Kg



## Bandeja Cuadrada Con Orejas

\$ 99.000

- Este precio incluye IVA,
- Este precio **NO** incluye Flete y/o transporte



-  COCINA SALUDABLE
-  LARGA DURACIÓN
-  FACIL TRANSPORTE
-  COLOR BARRO NEGRO

### DESCRIPCIÓN:

- Ideal para servir, hornear o preparar alimentos a fuego lento con estilo artesanal
- Su acabado en barro negro ofrece un aspecto moderno y elegante.
- Distribuye el calor de manera uniforme, conservando el sabor y la textura natural de los alimentos.
- Fabricada con materiales ecológicos y de alta durabilidad para uso profesional y doméstico

### CARACTERÍSTICAS:

**Material:** Barro refractario natural.

**Acabado:** Sellado con cera vegetal.

**Durabilidad:** Resistencia a altas temperaturas.

**Diseño:** Superficie amplia, bordes suaves, acabado artesanal y orejas.

**Uso:** Ideal para cocción lenta y saludable.

\*Medidas en centímetros\*

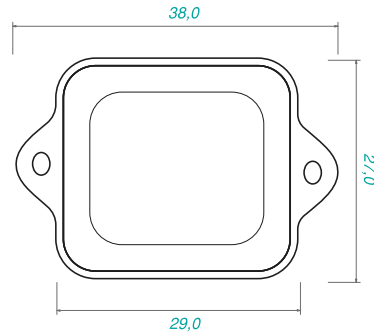

Ancho	Fondo	Alto	Peso
38,0 cm	27,0 cm	6,0 cm	2 kg



## Bandeja Cuadrada Sin Orejas

**\$ 99.000**

- Este precio incluye IVA,
- Este precio **NO** incluye Flete y/o transporte



-  COCINA SALUDABLE
-  LARGA DURACIÓN
-  FACIL TRANSPORTE
-  COLOR BARRO NEGRO

\*Medidas en centímetros\*

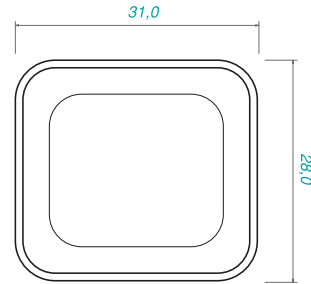

### DESCRIPCIÓN:

- Ideal para servir, hornear o preparar alimentos a fuego lento con estilo artesanal
- Su acabado en barro negro ofrece un aspecto moderno y elegante.
- Distribuye el calor de manera uniforme, conservando el sabor y la textura natural de los alimentos.
- Fabricada con materiales ecológicos y de alta durabilidad para uso profesional y doméstico

### CARACTERÍSTICAS:

**Material:** Barro refractario natural.

**Acabado:** Sellado con cera vegetal.

**Durabilidad:** Resistencia a altas temperaturas.

**Diseño:** Superficie amplia, bordes suaves, acabado artesanal

**Uso:** Ideal para cocción lenta y saludable.

Ancho	Fondo	Alto	Peso
28,0 cm	31,0 cm	6,0 cm	2 kg



## Paila para Freir

\$ 99.000

- Este precio incluye IVA,
- Este precio **NO** incluye Flete y/o transporte



-  COCINA SALUDABLE
-  LARGA DURACIÓN
-  FACIL TRANSPORTE
-  COLOR BARRO NEGRO

### DESCRIPCIÓN:

- Ideal para freír, hornear o preparar alimentos a fuego lento con estilo artesanal
- Su acabado en barro negro ofrece un aspecto moderno y elegante.
- Distribuye el calor de manera uniforme, conservando el sabor y la textura natural de los alimentos.
- Fabricada con materiales ecológicos y de alta durabilidad para uso profesional y doméstico

### CARACTERÍSTICAS:

**Material:** Barro refractario natural.

**Acabado:** Sellado con cera vegetal.

**Diseño:** Oreja de 5 cm y tapa ajustada.

**Uso:** Ideal para cocción lenta y saludable.

\*Medidas en centímetros\*

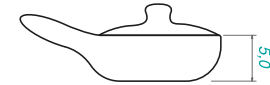
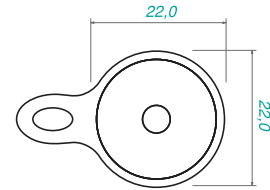

Ancho	Fondo	Alto	Peso
22,0 cm	22,0 cm	5,0 cm	1,8 Kg



ESTUFAS®  
ECOEFICIENTES  
BY ERGONATURA



## Chocolatera 2,5L

\$ 89.000

- Este precio incluye IVA,
- Este precio **NO** incluye Flete y/o transporte



-  COCINA SALUDABLE
-  LARGA DURACIÓN
-  FACIL TRANSPORTE
-  COLOR BARRO NEGRO

\*Medidas en centímetros\*

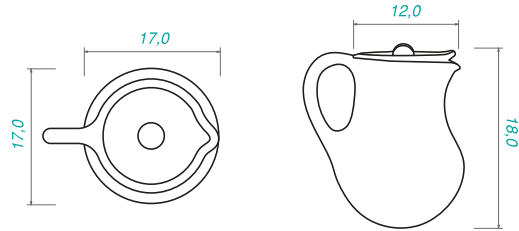

### DESCRIPCIÓN:

- Ideal para preparar chocolate espeso, aromáticas y bebidas calientes.
- Conserva el calor de manera uniforme, potenciando el sabor de los ingredientes.
- Producto sostenible, hecho a mano por artesanos locales.
- Su acabado suave y forma clásica, evocan las cocinas ancestrales colombianas.

### CARACTERÍSTICAS:

**Material:** Barro refractario natural.

**Acabado:** Sellado con cera vegetal.

**Capacidad:** 2,5 litros aprox.

**Diseño:** Oreja de 6 cm y tapa ajustada para evitar derrames.

**Uso:** Ideal para cocción lenta y saludable.

Ancho	Abertura	Alto	Peso
Ø 17,0 cm	Ø 12,0 cm	20,0 cm	2 kg



ESTUFAS<sup>®</sup>  
ECOEFICIENTES  
BY ERGONATURA



METALCOF<sup>®</sup>  
SERVICES





# UTENSILIOS DE COCINA

“Prácticos, duraderos y llenos de carácter, los utensilios de cocina Metalcof están hechos para quienes disfrutan del proceso tanto como del resultado.”







## Cuchillo Ergonatura®

**\$ 649.000**

- Este precio incluye IVA,
- Este precio **NO** incluye Flete y/o transporte

\*Medidas en centímetros\*



-  ELEGANCIA
-  LARGA DURACIÓN
-  FACIL TRANSPORTE
-  COLOR ACERO DAMASCO

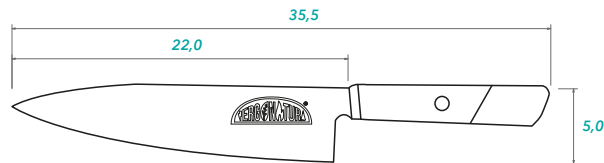

### DESCRIPCIÓN:

- Ideal para cortes precisos de carne, vegetales o frutas.
- Su hoja de acero forjado garantiza un filo duradero y un buen desempeño.
- El mango ergonómico de madera natural proporciona comodidad.
- Equilibrio perfecto entre peso y forma para reducir esfuerzo en el corte.

### CARACTERÍSTICAS:

**Material:** Hoja de acero inoxidable de alta resistencia y filo duradero.

**Acabado:** Mango de madera natural y pulido artesanal.

**Diseño:** Equilibrado y ergonómico.

**Uso:** Ideal para cortes finos, desposte o preparación de alimentos.

**Mantenimiento:** Fácil de afilar y limpiar, resistente a la corrosión.

Largo total	Largo de la hoja	Alto de la hoja	Peso
35,5 cm	22,0 cm	5,0 cm	0,18 kg







## Garras Ergonatura®

**\$ 99.000**

- Este precio incluye IVA,
- Este precio **NO** incluye Flete y/o transporte



-  ELEGANCIA
-  LARGA DURACIÓN
-  FACIL TRANSPORTE
-  COLOR MADERA NATURAL

\*Medidas en centímetros\*

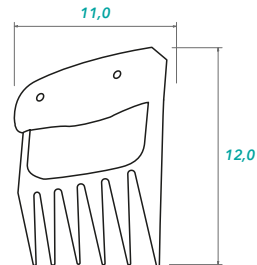

### DESCRIPCIÓN:

- Ideal para desmechar carne de res, cerdo o pollo con precisión.
- Facilita el agarre firme de piezas grandes durante el corte.
- Fabricada con acero inoxidable de alta durabilidad.
- Diseño ergonómico que proporciona control y comodidad.

### CARACTERÍSTICAS:

**Material:** Puas de acero inoxidable, resistente a la corrosión.

**Acabado:** Mango de madera pulida para agarre seguro y elegante.

**Diseño:** Forma ergonómica que reduce el esfuerzo y mejora el control

**Uso:** Ideal para desmechar, sostener y servir carnes asadas.

**Mantenimiento:** Fácil de limpiar y apta para uso continuo en cocina.

Ancho	Largo
11,0 cm	12,0 cm





# MANDIL DE COCINA

“El mandil de cocina es el compañero fiel de quienes disfrutan transformar ingredientes en experiencias. Hecho con materiales duraderos, refleja la esencia del trabajo bien hecho.”







# Mandil Ergonatura®

**\$ 489.000**

- Este precio incluye IVA,
- Este precio **NO** incluye Flete y/o transporte



-  ELEGANCIA
-  LARGA DURACIÓN
-  COLOR CUERO ENVEJECIDO
-  COLOR NEGRO
-  COLOR CAFE

\*Medidas en centímetros\*

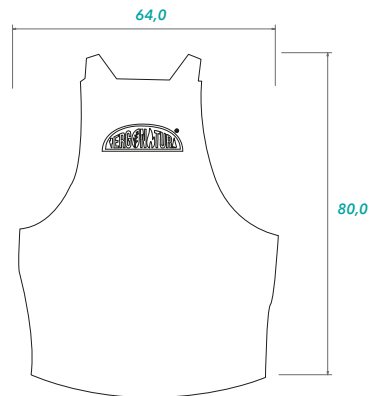

## DESCRIPCIÓN:

- Ideal para Chefs, parrilleros y entusiastas de la cocina.
- Acabado en cuero de alta resistencia que brinda una imagen profesional.
- Diseñado para soportar altas temperaturas durante cada preparación.
- Comodidad ergonómica y libertad de movimiento.

## CARACTERÍSTICAS:

**Material:** 100% cuero bovino, curtido mineral, calibre 14-46 con refuerzos en acero inoxidable.

**Acabado:** Superficie pulida con textura natural y detalles en negro mate

**Diseño:** Estructura ergonómica con bolsillos funcionales y anillos metálicos.

**Uso:** Ideal para cocina gourmet, parrillas o bar.

Ancho	Largo	Grosor
64,0 cm	80,0 cm	Calibre 14-46





"Cosechando energía de la naturaleza para el bienestar humano."



## VISÍTANOS:

Carrera 5 #18 sur - 33,  
zona industrial. Neiva - Huila



@estufasecoeficientesmetalcof

## CONTÁCTANOS:

(+57) 310 871 75 14  
Gerencia Comercial

(+57) 3155872836  
Servicio al cliente

(+57) 3337451495  
Asesor Comercial

(+57) 322 2189866  
Área comercial

(+57) 3116348896  
Asesora Comercial

(+57) 3175944000  
Asesora comercial

(+57) 3337451494  
Asesor Comercial

(608) 8667293  
Telefono fijo